



WINDOW TYPE ROOM AIR CONDITIONER

Use & Care Guide

TIPO DE SALA DE VENTANA DE AIRE ACONDICIONADO

Manual de uso y cuidado

Models, Modelos: 253.70181, 253.70251

ENGLISH



TABLE OF CONTENTS

Warranty	2	Care and Cleaning	9
Master Protection Agreements	3	Energy Saving Ideas	9
Important Safety Instructions	4	Troubleshooting Guide	10-11
Air conditioner Feature	5-7	Normal Sounds	12
Additional Things	8	Sears Service	13

Kenmore Limited Warranty

When installed, operated and maintained according to all supplied instructions, if this product fails due to a defect in material and workmanship within one year from the date of purchase, call 1-800-4-MY-HOME® to arrange for free repair.

If the sealed refrigerant system of this product is defective within five years from the purchase date, call 1-800-4-MY-HOME® to arrange for free repair.

All warranty coverage applies for only 90 days from the date of purchase if this product is ever used for other than private family purposes.

This warranty covers only defects in material and workmanship. Sears will NOT pay for:

1. Expendable items that can wear out from normal use, including but not limited to filters, belts, light bulbs, and bags.
2. A service technician to instruct the user in correct product installation, operation or maintenance.
3. A service technician to clean or maintain this product.
4. Damage to or failure of this product if it is not installed, operated or maintained according to the all instructions supplied with the product.
5. Damage to or failure of this product resulting from accident, abuse, misuse or use for other than its intended purpose.
6. Damage to or failure of this product caused by the use of detergents, cleaners, chemicals or utensils other than those recommended in all instructions supplied with the product.
7. Damage to or failure of parts or systems resulting from unauthorized modifications made to this product.

Disclaimer of implied warranties; limitation of remedies

Customer's sole and exclusive remedy under this limited warranty shall be product repair as provided herein. Implied warranties, including warranties of merchantability or fitness for a particular purpose, are limited to one year or the shortest period allowed by law. Sears shall not be liable for incidental or consequential damages. Some states and provinces do not allow the exclusion or limitation of incidental or consequential damages, or limitation on the duration of implied warranties of merchantability or fitness, so these exclusions or limitations may not apply to you.

This warranty applies only while this appliance is used in the United States or Canada. This warranty gives you specific legal rights, and you may also have other rights which vary from state to state.

Sears, Roebuck and Co., Hoffman Estates, IL 60179
Sears Canada Inc., Toronto, Ontario, Canada M5B 2B8

Master Protection Agreements

Congratulations on making a smart purchase. Your new Kenmore® product is designed and manufactured for years of dependable operation. But like all products, it may require preventive maintenance or repair from time to time. That's when having a Master Protection Agreement can save you money and aggravation.

The Master Protection Agreement also helps extend the life of your new product. Here's what the Agreement* includes:

- ☑ **Parts and labor** needed to help keep products operating properly **under normal use**, not just defects. Our coverage goes **well beyond the product warranty**. No deductibles, no functional failure excluded from coverage — **real protection**.
- ☑ **Expert service** by a force of more than **10,000 authorized Sears service technicians**, which means someone you can trust will be working on your product.
- ☑ **Unlimited service calls and nationwide service**, as often as you want us, whenever you want us.
- ☑ **"No-lemon" guarantee** — replacement of your covered product if four or more product failures occur within twelve months.
- ☑ **Product replacement** if your covered product can't be fixed.
- ☑ **Annual Preventive Maintenance Check** at your request — no extra charge.
- ☑ **Fast help by phone** — we call it **Rapid Resolution** — phone support from a Sears representative on all products. Think of us as a "talking owner's manual."
- ☑ **Power surge protection** against electrical damage due to power fluctuations.
- ☑ **\$250 Food Loss Protection** annually for any food spoilage that is the result of mechanical failure of any covered refrigerator or freezer.
- ☑ **Rental reimbursement** if repair of your covered product takes longer than promised.
- ☑ **10% discount** off the regular price of any non-covered repair service and related installed parts.

Once you purchase the Agreement, a simple phone call is all that it takes for you to schedule service. You can call anytime day or night, or schedule a service appointment online.

The Master Protection Agreement is a risk free purchase. If you cancel for any reason during the product warranty period, we will provide a full refund. Or, a prorated refund anytime after the product warranty period expires. Purchase your Master Protection Agreement today!

Some limitations and exclusions apply. For prices and additional information in the U.S.A. call 1-800-827-6655.

***Coverage in Canada varies on some items. For full details call Sears Canada at 1-800-361-6665.**

Sears Installation Service

For Sears professional installation of home appliances, garage door openers, water heaters, and other major home items, in the U.S.A. or Canada call **1-800-4-MY-HOME®**.

Read and Save These Instructions

This Use & Care Guide provides specific operating instructions for your model. Use the air conditioner only as instructed in this guide. These instructions are not meant to cover every possible condition and situation that may occur. Common sense and caution must be practiced when installing, operating, and maintaining any appliance.

Record Your Model and Serial Numbers

Record in the space provided below the model and serial numbers. The serial plate is located on the outside of the cabinet, or behind filter at the bottom of unit. Reading the numbers may be easier by using a flashlight or by removing the cabinet front as instructed under "Care and Cleaning."

Model Number : _____

Serial Number : _____

Purchase Date : _____

Important Safety Instructions

NOTE The power supply cord with this air conditioner contains a current detection device designed to reduce the risk of fire. Please refer to the section 'Operation of Current Device' for details. In the event that the power supply cord is damaged, it cannot be repaired, and it must be replaced with a cord from the Product manufacturer.

WARNING Avoid fire hazard or electric shock. Do not use an extension cord or an adaptor plug. Do not remove any prong from the power cord.

Grounding type wall receptacle

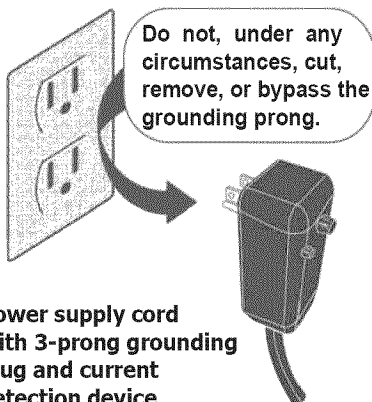

Read all instructions before using this air conditioner.

WARNING For Your Safety

Do not store or use gasoline or other flammable vapors and liquids in the vicinity of this or any other appliance. Read product labels for flammability and other warnings.

WARNING Prevent Accidents

To reduce the risk of fire, electrical shock, or injury to persons when using your air conditioner, follow basic precautions, including the following:

- * Be sure the electrical service is adequate for the model you have chosen. This information can be found on the nameplate, which is located on the side of the cabinet.
- * If the air conditioner is to be installed in a window, you will probably want to clean both sides of the glass first. If the window is a triple-track type with a screen panel included, remove the screen completely before installation.
- * Be sure the air conditioner has been securely and correctly installed according to the separate installation instructions provided with this manual. Save this manual and the installation instructions for possible future use in removing or reinstalling this unit.
- * When handling the air conditioner, be careful to avoid cuts from sharp metal fins on front and rear coils.

WARNING Electrical Information

The complete electrical rating of your new room air conditioner is stated on the serial plate. Refer to the rating when checking the electrical requirements.

- * Be sure the air conditioner is properly grounded. To minimize shock and fire hazards, proper grounding is important. The power cord is equipped with a three-prong grounding plug for protection against shock hazards.
- * Your air conditioner must be used in a properly grounded wall receptacle. If the wall receptacle you intend to use is not adequately grounded or protected by a time delay fuse or circuit breaker, have a qualified electrician install the proper receptacle.
- * Do not run air conditioner without outside protective cover in place. This could result in mechanical damage within the air conditioner.
- * **Do not use an extension cord or an adapter plug.**

READ THIS SECTION BEFORE ATTEMPTING TO OPERATE AIR CONDITIONER.
Unit must be upright for one hour prior to operating.

Operation of Current Device

Plug in & press RESET

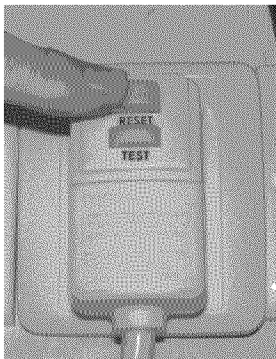

The power supply cord contains a current device that senses damage to the power cord. To test your power supply cord do the following:

1. Plug in the Air Conditioner.
2. The power supply cord will have TWO buttons on the plug head. Press the TEST button. You will notice a click as the RESET button pops out.
3. Press the RESET button. Again you will notice a click as the button engages.
4. The power supply cord is now supplying electricity to the unit. (On some products this is also indicated by a light on the plug head).

NOTES:

- Do not use this device to turn the unit on or off.
- Always make sure the RESET button is pushed in for correct operation.
- The power supply cord must be replaced if it fails to reset when either the TEST button is pushed, or it cannot be reset. A new one can be obtained by contacting Sears at 1-800-4-MY-HOME®.
- If power supply cord is damaged, it CANNOT be repaired. It MUST be replaced by one obtained by contacting Sears at 1-800-4-MY-HOME®.

Air Conditioner Features

ELECTRONIC CONTROL

Before you begin, thoroughly familiarize yourself with the control panel and remote as shown below and all its functions, then touch the symbol pads for the functions you desire. **The unit can be controlled by the panel touch pads or with the remote control.**

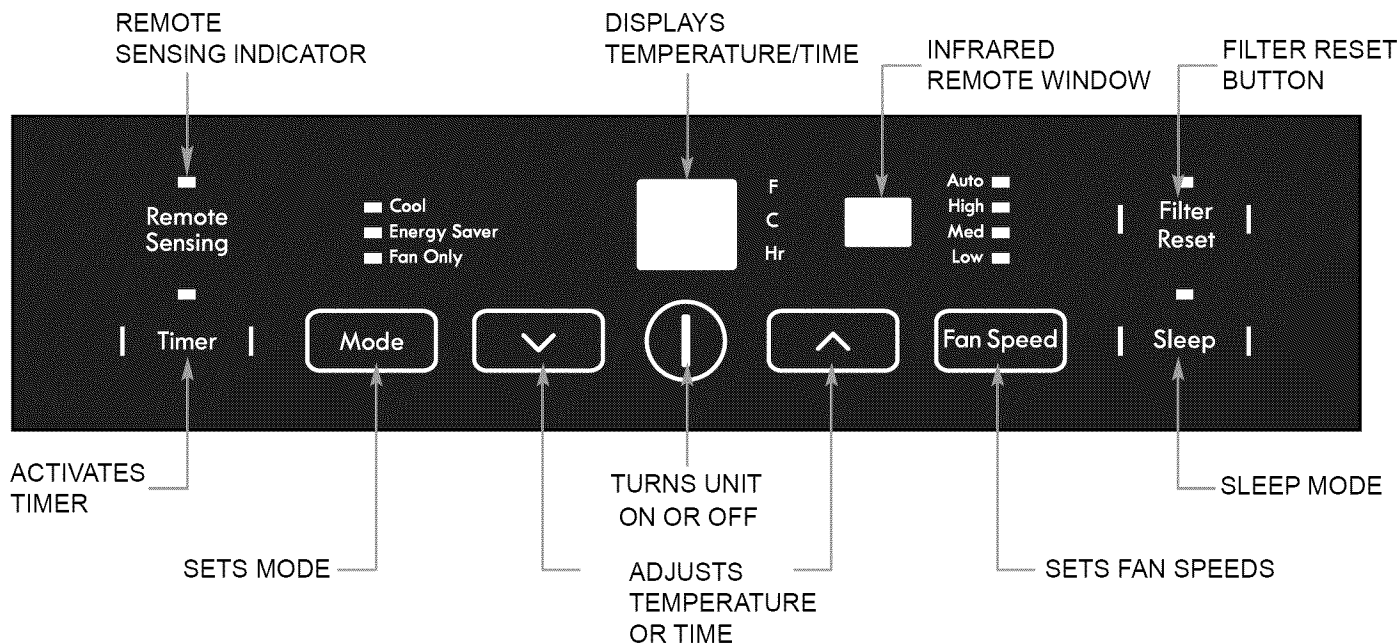

TOUCH PAD

Operation

REMOTE CONTROL

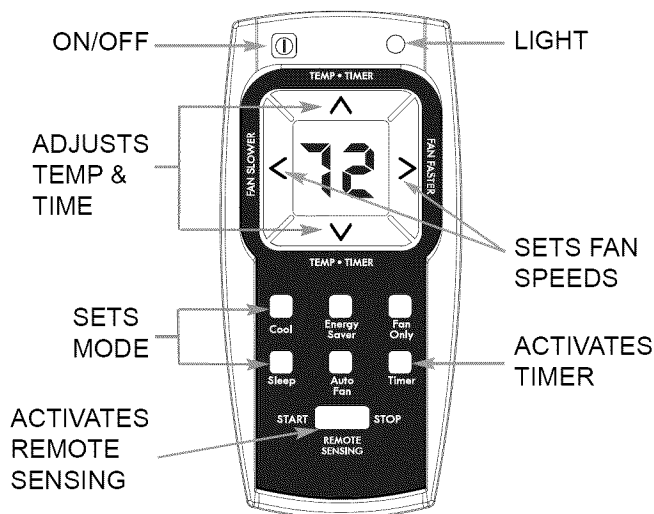

Battery Size: AAA, Qty.: 2

WARNING: Do not mix old and new batteries. Do not mix alkaline, standard (carbon-zinc), or rechargeable (nickel-cadmium) batteries.

Air Conditioner Features (continued)

Note: The following instructions describe the Control Panel Touch Pads. The same instructions apply to the Remote Control.

To turn unit on or off press the ON/OFF  button:

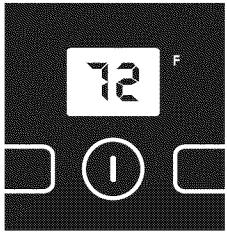

Note: The unit is programmed to start in the cool mode, with high fan speed and a temperature setting of 72 °F.

To use Cool, press the MODE button to select:



To change the Temperature Setting use the UP and Down arrows as required:

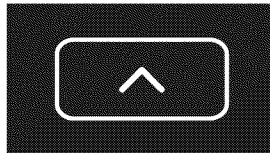
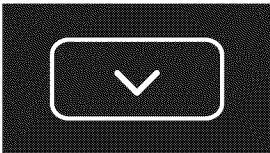

To adjust Fan Speeds press the Fan Speed button and select:

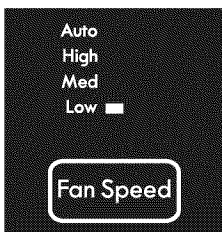

LOW

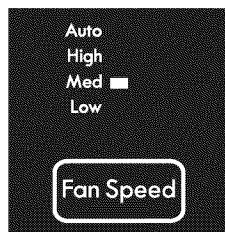

MED



HIGH

To use the Auto Fan Feature press the Fan Speed button and select AUTO:

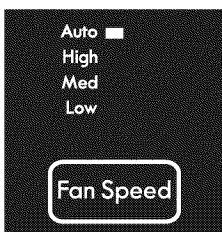

Note: Fan speed starts at high and adjusts to a slower speed as the room temperature dictates. For example, if the room doesn't get too warm it will stay at the slowest speed. If the room temperature rises quickly, such as when a door is opened, it will automatically go to the highest speed. The fan speed will re-adjust back to the slowest speed as the room returns to the original set temperature.

To operate on Fan Only, press the MODE button to select:



Use Fan Only function to circulate room air without air conditioner cooling. You can use any fan speed you prefer and the actual room temperature will be displayed in the DISPLAY.

Air Conditioner Features

(continued)

To use Energy Saver press the **MODE** button to select:



You will save energy usage in this mode. The compressor and motor will turn off once the room is at the desired temperature. The air will be sampled for 20 seconds every 10 minutes until the room is above the set temperature, at which point the compressor turns back on and the fan runs. The entire process is now repeated.

To use the Sleep feature press the **SLEEP** button and the **LED** will illuminate:

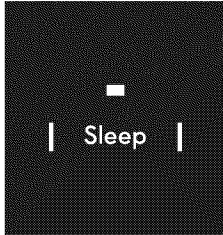

The set temperature will increase 2 °F 30 minutes after this mode is selected. It will increase again after 30 minutes by another 2 °F. It will stay at this set point for 7 hours, and then return to the original setting.

To use the Timer function press the **TIMER** button and the **LED** will illuminate:

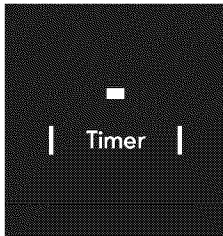

Press the UP and DOWN arrows to select the desired time up to 24 hrs. The control will count down the time remaining in 1 and 0.5 hr increments. If you need to change the set temperature, press MODE then the UP/DOWN arrows. Then after 5 seconds the display will revert to the hours remaining. This mode can be cancelled by pressing the TIMER button. The mode will operate one time, then the above steps have to be repeated. NOTE: Timer button is functional when On/Off button is set to either On or Off. When set to On, the amount selected is the time remaining until the unit shuts Off. When set to Off, the amount is the time until the unit turns On.

Check Filter Feature:

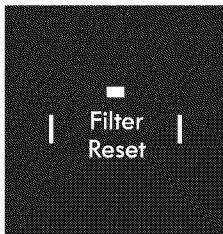

After 250 hours of operation, the Filter Reset LED will light. This is a reminder to clean the filter housed behind the front panel to keep the unit operating efficiently. Pressing the FILTER RESET button for 3 seconds will reset this reminder and turn off the LED.

Remote Sensing Feature:



LIGHT pulsing (On & Off intermittently).

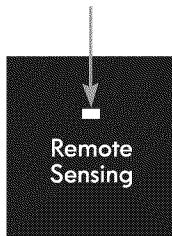

PRESS REMOTE SENSING START BUTTON

Remote Sensing allows you to transmit the room temperature and desired coolness setting from where you sit to the air conditioner. The air conditioner then cools the area where you sit to your desired coolness setting. Note: This feature can be activated from the remote control ONLY, and the unit must be in a cooling mode.

To activate the remote sensing feature, point the remote control towards the unit and press the remote sensing Start button. Next, use the “^ v” buttons to set the desired room temperature with the remote. (Note that the set temperature will only be displayed on the unit itself). The LIGHT on the unit control will pulse to indicate it received the signal. The LIGHT on the remote control will pulse each time it sends a signal. It will periodically send this signal until the feature is deactivated by pressing the remote sensing Stop button. If the unit does not receive the remote sensing signal during any 200 second interval, the unit will beep to indicate the remote sensing mode has ended. The display on the remote control indicates the temperature at the remote ONLY.

NOTE: The Remote Sensing function is terminated either by using the Remote Sensing Stop button or the main ON/OFF button on the unit.

ADDITIONAL THINGS YOU SHOULD KNOW

Now that you understand the basic operation functions, here are more control features with which you should become familiar.

- * The “cool” circuit has an automatic 3 minute time delayed start if the unit is turned off and on quickly. This prevents overheating of the compressor and possible circuit breaker tripping. The fan will continue to run during this time.
- * There is a 2-Second delay for the compressor shutting down when selecting FAN ONLY. This is to cover the possibility of having to roll through to select another mode.
- * The control will maintain the set temperature within 2 degrees Fahrenheit, between 60F and 90F degrees.
- * The control is capable of displaying temperature in degrees Fahrenheit or degrees Celsius. To convert from one to the other and back, press and hold both the “TEMP/TIMER” Up (^) and Down (v) buttons for 3 seconds.

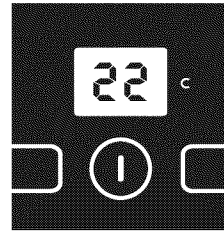
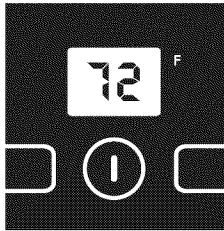

FAULT CODES :

If the display reads “ES” or “AS”, a sensor has failed. Contact 1-800-4-MY-HOME® for repair.

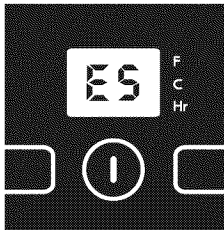

Evaporator coil sensor

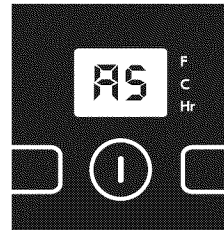

Air temperature sensor

AUTO RE-START :

After a power outage, the unit will remember the last setting and return the unit to the same setting once power is restored.

FRESH AIR VENT CONTROL

1. Pushed In (Fig. 1) – Recirculates inside air
2. Partially Pulled Out (Fig. 2) – Draws fresh air into room
3. Fully Pulled Out (Fig. 3) – Exhausts air from room and draws fresh air into room

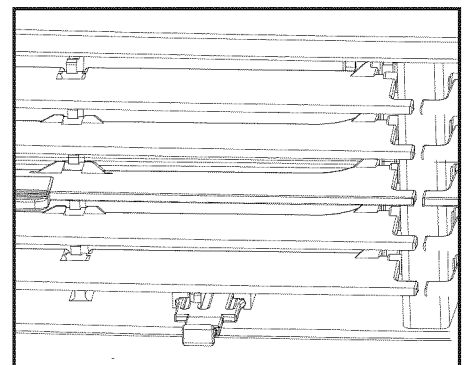

Figure 1 (VENT CLOSED)

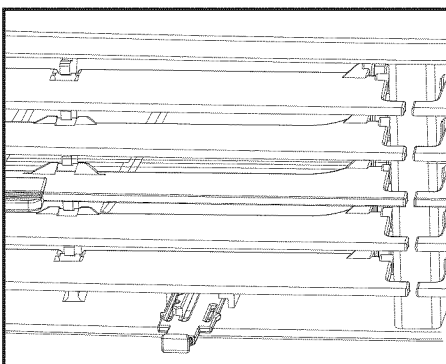

Figure 2 (VENT OPEN)

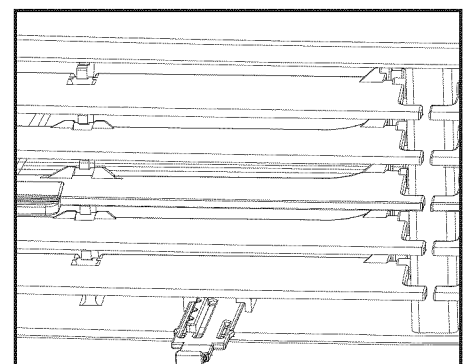
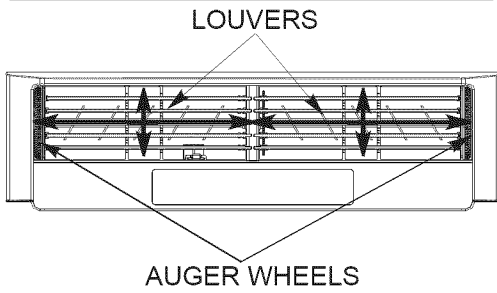

Figure 3 (VENT & EXHAUST OPEN)



Air Directional Louvers

Air directional louvers control air flow direction. Your air conditioner has the 8-way directional system described below.

The louvers will allow you to direct the air flow Up or Down and Left or Right throughout the room as needed. Rotate the Auger Wheels until the desired Left or Right direction is obtained. Pivot horizontal louvers with your fingertips until the desired Up/Down direction is obtained. There are a total of 8 possible air directional orientations available with this system.

Care and Cleaning

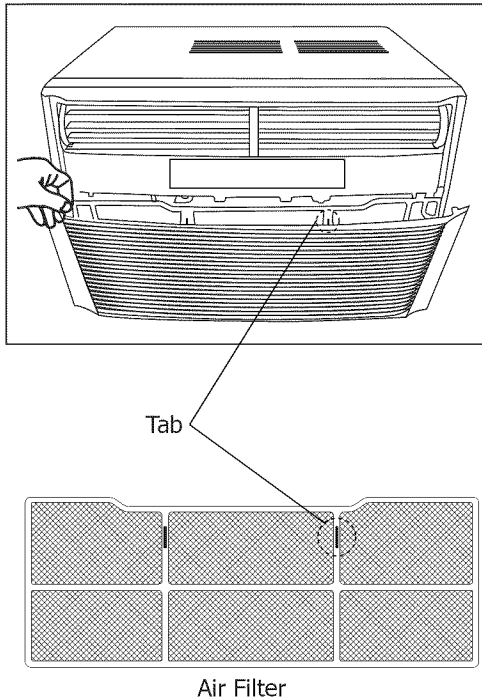

Clean your air conditioner occasionally to keep it looking new. **Be sure to unplug the unit before cleaning to prevent shock or fire hazards.**

Air Filter Cleaning

The air filter should be checked at least once a month to see if cleaning is necessary.

Trapped particles in the filter can build up and block air from flowing to cooling coils and cause an accumulation of frost on the cooling coils.

- On models with Fresh Air Vent Control, push in control to vent closed position.
- Open the front panel.
- Grasp the filter by the center and pull up and out.
- Wash the filter using liquid dishwashing detergent and warm water. Rinse filter thoroughly. Gently shake excess water from the filter. Be sure filter is thoroughly dry before replacing.
- Or instead of washing, you may vacuum the filter clean.

NOTE: When replacing the air filter after cleaning, make sure the tabs on the air filter are on the upper part of filter, and placed outward as shown in the drawing on the left side.

Cabinet Cleaning

- Be sure to unplug the air conditioner to prevent shock or fire hazard. The cabinet and front may be dusted with an oil-free cloth or washed with a cloth dampened in a solution of warm water and mild liquid dishwashing detergent. Rinse thoroughly and wipe dry.
- Never use harsh cleaners, wax or polish on the cabinet front.
- Be sure to wring excess water from the cloth before wiping around the controls. Excess water in or around the controls may cause damage to the air conditioner.
- Plug in air conditioner.

Winter Storage

If you plan to store the air conditioner during the winter, remove it carefully from the window according to the installation instructions. Cover it with cloth or return it to the original carton.

NOTE: Store air conditioner in a dry place in upright position (horizontal with base down).

Energy Saving Ideas



- * The capacity of the room air conditioner must fit the room size for efficient and satisfactory operation.
- * Install the room air conditioner on the shady side of your home. A window that faces north is best because it is shaded most of the day.
- * Do not block inside airflow around air conditioner with blinds, curtains or furniture; or outside with shrubs, enclosures, or other buildings.
- * Close the fireplace damper, floor and wall registers so cool air does not escape up the chimney and into the duct work.
- * Keep blinds and drapes in other windows closed during the sunniest part of the day.
- * Clean the air filter as recommended in the section "Care and Cleaning."
- * Proper insulation and weather stripping in your home will help keep warm air out and cool air in.
- * External house shading with trees, plants or awnings will help reduce the air conditioner's work load.
- * Operate heat producing appliances such as ranges, washers, dryers and dishwashers during the coolest part of the day.



Room Air Conditioner Troubleshooting Guide

THE AIR CONDITIONER WILL NOT OPERATE

Check if...	Then...
Power supply cord is disconnected	Firmly push the cord into a live wall outlet having proper voltage. (Page 4)
House fuse has blown or circuit breaker tripped	Replace the fuse with a time delay type or reset the circuit breaker. (Page 4)
Power is OFF.	Push ON/OFF Button to turn ON. (Page 6)
Temperature setting is warmer than room temperature.	Set temperature to a lower setting. (Page 6)
Unit was turned OFF and ON too quickly.	Built-in delay will prevent compressor from turning on for 3 minutes.
Timer shut unit OFF.	Push ON/OFF Button to turn unit ON. (Page 6)
Touch Pad and Remote not responding.	Unit is in a locked mode. Unplug unit for 10 seconds, and then plug in again and the controls will reset. (Page 4)
Power Cord has tripped	Press the RESET button on the plug head. (Page 4)

THE AIR CONDITIONER BLOWS FUSES OR TRIPS CIRCUIT BREAKER

Check if...	Then...
House fuse has blown or circuit breaker tripped.	Replace the fuse with a time delay type or reset the circuit breaker. (Page 4)
Too many electrical devices are being used on the same circuit.	Unplug or relocate electrical devices being shared on same circuit.
Unit is rated over 7.5 amps.	Unit should be plugged into a single circuit outlet.
Unit is plugged into an extension cord.	Do not use an extension cord to run the unit. (Page 4)
Unit was turned OFF and ON too quickly.	Turn unit OFF and wait 3 minutes before restarting. (Page 6)

THE AIR CONDITIONER TURNS ON AND OFF BY ITSELF

Check if...	Then...
Outside temperature is extremely hot.	Set fan speed at the fastest setting for maximum cooling. (Page 6)
ENERGY SAVER feature is on.	ENERGY SAVER feature does not circulate air continually. Set mode to COOL for constant air circulation. (Page 5)
Timer turned unit ON or shut unit OFF.	Push ON/OFF Button to turn unit ON or OFF. (Page 6)

THE AIR CONDITIONER DOES NOT COOL THE ROOM - ICE BEHIND FRONT PANEL

Check if...	Then...
Outside temperature is below 60°F.	Set mode to FAN ONLY and fan speed to fastest setting to defrost coil. (Page 6)
Filter is dirty.	Open front panel. Remove filter. Rinse or vacuum filter. Replace filter. Close Panel (Page 9)
BTU size is too large.	A lower capacity unit may be required depending on the size of the room being cooled. (Page 9)

THE AIR CONDITIONER DOES NOT COOL THE ROOM - NO ICE BEHIND FRONT PANEL

Check if...	Then...
Filter is dirty.	Open front panel. Remove filter. Rinse or vacuum filter. Replace filter. Close Panel (Page 9)
Temperature setting is warmer than room temperature.	Set temperature to a lower setting. (Page 6)
Room temperature is below 60°F.	Unit is not designed to cool below 60°F. (Page 8)
Front of unit is blocked by furniture, drapes, blinds, etc.	Clear away area in front of unit.
Back of unit is blocked by leaves, dirt, branches, etc.	Clear away back of unit.
Doors, windows, registers, etc. are open.	Close doors, windows, registers, etc.
Unit recently turned on.	Allow time to cool a larger room.
Temperature sensor is touching the coil.	Open front panel. Remove filter. Turn end of temperature sensor away from coil. Replace filter. Close panel.
Excessive heat in the room being cooled.	Use exhaust vents while cooking or bathing. Limit use of heat producing appliances during the hottest part of the day. (Page 9)
Vent control is pulled open.	Push in vent control for maximum cooling. (Page 8) (CLOSED POSITION)

Room Air Conditioner Troubleshooting Guide

(Continued)

THE AIR CONDITIONER RUNS TOO MUCH

Check if...	Then...
Energy Saver is chosen.	Inside blower continues operating for one minute to use as much cooling that is available in the evaporator.
Current Unit replaced an older unit.	Newer, higher efficiency Air Conditioner may run longer to cool the room. Total energy consumption is less due to higher efficiency.
BTU size is too small.	A higher capacity unit may be required depending on the size of the room being cooled. (Page 9)

WATER DRIPPING FROM AIR CONDITIONER - INSIDE ROOM

Check if...	Then...
Unit is not properly installed.	Unit should be mounted on a 1/4" downward slope to the outside (1/2 bubble on a carpenter's level) to provide proper drainage. Reposition or shim cabinet as necessary. DO NOT drill drain pan.

WATER DRIPPING FROM AIR CONDITIONER - OUTSIDE ROOM

Check if...	Then...
Room is hot and humid.	Normal operation during hot and humid days.

THE REMOTE WILL NOT OPERATE AIR CONDITIONER

Check if...	Then...
Batteries are not installed properly.	Verify batteries are installed properly. (Page 5)
Red light does not flash on the remote when the remote buttons are pressed.	Verify batteries are installed properly. Install a new set of batteries. (Page 5)
The remote is pointed at the unit.	The remote may not work properly when used at extreme angles to the front of the unit.

TYPICAL AIR CONDITIONER SOUNDS YOU MAY HEAR

Check if...	Then...
High pitched whine or pulsating noise that cycles on and off.	Compressor - Normal noise due to modern high efficiency compressors. (Page 12)
Rushing air sound.	Fan/Motor - Normal noise of higher efficiency fans pushing air further into the room. (Page 12)
Pinging or swishing sounds.	Condenser - Normal noise of water hitting the condenser to increase energy efficiency. (Page 12)
Gurgling or hissing sounds.	Evaporator - Normal noise of refrigerant passing through evaporation. (Page 12)
Beeping.	Electronic Control - Normal noise when electronic control settings are changed.
Vibration.	Unit Vibration - Due to poor wall or window construction or incorrect installation. (Page 12)

REMOTE SENSING DEACTIVATING PREMATURELY

Check if...	Then...
Remote control not located within range.	Place remote control within 10 feet & 120° angle radius of the front of the unit.
Remote control signal obstructed.	Remove obstruction.

ROOM TOO COLD

Check if...	Then...
Set temperature too low.	Increase set temperature.
Remote Sensing activated and remote control located in Hot Spot	Relocate remote control or deactivate remote sensing.

Normal Sounds

Sound of Rushing Air
At the front of the unit, you may hear the sound of rushing air being moved by the fan.

Gurgle/Hiss
"Gurgling or hissing" noise may be heard due to refrigerant passing through evaporator during normal operation.

High Pitched Whine
Today's high efficiency compressors may have a high pitched whine during the cooling cycle.

Vibration
Unit may vibrate and make noise because of poor wall or window construction or incorrect installation.

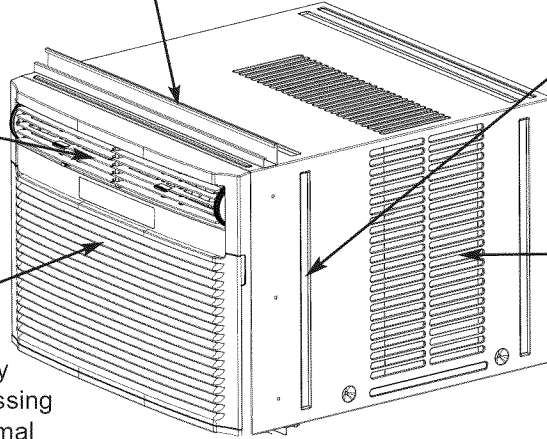

Pinging or Swishing
Droplets of water hitting condenser during normal operation may cause "pinging or swishing" sounds.

Get it fixed, at your home or ours!

Your Home

For troubleshooting, product manuals and home solutions advice:

manage my home

www.managemyhome.com

For repair – **in your home** – of **all** major brand appliances, lawn and garden equipment, or heating and cooling systems, **no matter who made it, no matter who sold it!**

For the replacement parts, accessories and owner's manuals that you need to do-it-yourself.

For Sears professional installation of home appliances and items like garage door openers and water heaters.

1-800-4-MY-HOME[®] (1-800-469-4663)

Call anytime, day or night (U.S.A. and Canada)

www.sears.com www.sears.ca

Our Home

For repair of carry-in items like vacuums, lawn equipment, and electronics, call anytime for the location of your nearest

Sears Parts & Repair Service Center

1-800-488-1222 (U.S.A.) **1-800-469-4663** (Canada)

www.sears.com

www.sears.ca

To purchase a protection agreement on a product serviced by Sears:

1-800-827-6655 (U.S.A.) **1-800-361-6665** (Canada)

Para pedir servicio de reparación a domicilio, y para ordenar piezas:

1-888-SU-HOGAR[®]

(1-888-784-6427)

Au Canada pour service en français:

1-800-LE-FOYER^{MC}

(1-800-533-6937)

www.sears.ca

Sears

© Registered Trademark / TM Trademark / SM Service Mark of Sears Brands, LLC

© Marca Registrada / TM Marca de Fábrica / SM Marca de Servicio de Sears Brands, LLC

^{MC} Marque de commerce / ^{MD} Marque déposée de Sears Brands, LLC

© Sears Brands, LLC



WINDOW TYPE ROOM AIR CONDITIONER

Use & Care Guide

TIPO DE SALA DE VENTANA DE AIRE ACONDICIONADO

Manual de uso y cuidado

Models, Modelos: 253.70181, 253.70251



ESPAÑOL

ÍNDICE DE CONTENIDOS

Garantía	2	Cuidados y limpieza	9
Acuerdo de Protección Experta	3	Consejos de ahorro energético	9
Instrucciones importantes sobre seguridad.....	4	Guía de solución de problemas	10-11
Funcionalidades del acondicionador de aire	5-7	Sonidos normales.....	12
Información adicional.....	8	Servicio técnico Sears	13

Garantía limitada Kenmore

Cuando este producto haya sido instalado, operado y mantenido de acuerdo con las instrucciones suministradas, si falla debido a un defecto en los materiales o su construcción dentro del primer año desde la fecha de compra, llame al número 1-800-4-MY-HOME® para solicitar una reparación gratuita.

Si el sistema refrigerante sellado de este producto se deteriora dentro de los cinco primeros años desde la fecha de compra, llame al número 1-800-4-MY-HOME® para solicitar una reparación gratuita.

Todas las coberturas de la garantía se aplicarán sólo durante 90 días desde la fecha de compra si el producto se utiliza en algún momento con otro fin propósito diferente del entorno doméstico.

Esta garantía solamente cubre defectos en los materiales y en la manufactura. Sears NO pagará:

1. Artículos consumibles que se degradan con el uso normal, incluyendo pero no limitado a filtros, cintas, bombillas y bolsas.
2. Un técnico de servicio para instruir al cliente en la correcta instalación, operación o mantenimiento del producto.
3. Un técnico de servicio para limpiar o mantener este producto.
4. Los daños o fallos de este producto si no se instala, opera o mantiene de acuerdo a las instrucciones suministradas con el mismo.
5. Los daños o fallos de este producto resultado de un accidente, abuso, uso inadecuado o con otros fines de aquellos para los que está diseñado.
6. Los daños o fallos de este producto causados por el empleo de detergentes, limpiadores, químicos o utensilios distintos de los recomendados en las instrucciones suministradas con el mismo.
7. Los daños o fallos en piezas o sistemas como resultado de modificaciones no autorizadas realizadas sobre este producto.

Descargo de responsabilidades de las garantías implícitas; limitación de reparaciones

Las reparaciones realizadas única y exclusivamente por el cliente bajo esta garantía limitada serán consideradas reparaciones del producto como aquí se indica. Las garantías implícitas, incluyendo garantías de comerciabilidad o aptitud para un propósito particular, están limitadas a un año o el periodo más corto establecido por la ley. Sears no podrá ser responsable de daños y perjuicios imprevistos o consiguientes. Algunos estados y provincias no permiten la exclusión o limitación de los daños y perjuicios imprevistos o consiguientes, o la limitación en la duración de las garantías implícitas de comerciabilidad o aptitud, por lo que estas exclusiones o limitaciones podrían no ser aplicables en su caso.

Esta garantía se aplica sólo cuando este producto sea utilizado en los Estados Unidos o Canadá. Esta garantía le otorga derechos legales específicos, aunque usted puede tener además otros derechos adicionales que varíen de un estado a otro.

Sears, Roebuck and Co., Hoffman Estates, IL 60179
Sears Canada Inc., Toronto, Ontario, Canada M5B 2B8

Acuerdo de Protección Experta

Felicidades por su inteligente compra. Su nuevo producto Kenmore® está diseñado y manufacturado para proporcionarle años de funcionamiento de confianza. Pero como cualquier producto, puede requerir mantenimiento preventivo o reparaciones de vez en cuando. Es en estas circunstancias en las que tener un Acuerdo de Protección Experta puede ahorrarle costes y molestias.

El Acuerdo de Protección Experta también le ayuda a prolongar la vida útil de su nuevo producto. A continuación se detalla lo que el Acuerdo* incluye:

- ☑ **Piezas y mano de obra** necesarias para mantener el equipo funcionando adecuadamente **bajo condiciones normales de uso**, no sólo defectos. Nuestra cobertura va **aún más allá de la garantía del producto**. Ningún consumible ni fallo funcional queda excluido de la cobertura: **protección real**.
- ☑ **Servicio técnico experto** por parte de un equipo de más de **10.000 técnicos autorizados por Sears**, es decir, que son gente en la que puede confiar que conoce su producto.
- ☑ **Llamadas de atención técnica sin límite en el ámbito nacional**, tantas veces como nos necesite, donde sea que nos necesite.
- ☑ **Garantía "anti-limón"**: cambio total de su producto bajo cobertura si sufre 4 o más fallos durante doce meses consecutivos.
- ☑ **Cambio total de su producto** si este no puede ser arreglado.
- ☑ **Revisión preventiva de mantenimiento anual** a su conveniencia — sin cargos extra.
- ☑ **Ayuda telefónica rápida** — lo llamamos **solución rápida** — soporte telefónico por parte de un representante de Sears para todos los productos. Puede considerarnos un "manual de usuario parlante".
- ☑ **Protección contra sobretensiones** para los daños eléctricos causados por fluctuaciones en la corriente eléctrica.
- ☑ **Protección contra pérdida de alimentos por valor de 250\$** anualmente por cualquier alimento que se estropee como resultado de un fallo mecánico de cualquier refrigerador o congelador bajo cobertura.
- ☑ **Reembolso del alquiler** si la reparación de su producto bajo cobertura requiere más tiempo del comprometido.
- ☑ **10% de descuento** sobre el precio normal de cualquier reparación o servicio técnico no incluido en la cobertura que tenga relación con los componentes instalados.

Una vez que contrata el Acuerdo, una sencilla llamada telefónica es todo lo que necesita para concertar una asistencia técnica. Puede llamar a cualquier hora del día o de la noche, o concertar una cita a través de la web.

El Acuerdo de Protección Experta es una compra sin riesgo. Si lo cancela por cualquier razón durante el periodo de garantía del producto, le proporcionaremos un reembolso completo. O un reembolso prorrateado en cualquier momento una vez el periodo de garantía expira. Adquiera hoy su Acuerdo de Protección Experta!

Algunas limitaciones y exclusiones pueden aplicarse. Para más información y precios en USA llame al 1-800-827-6655.

* **La cobertura en Canadá varía en algunos elementos. Para más detalles llame a Sears Canadá al 1-800-361-6665.**

Servicio de instalación de Sears

Para una instalación profesional por parte de Sears de aparatos electrodomésticos, aperturas de puertas, calentadores de agua, y otros artículos importantes del hogar, llame desde USA o Canadá al **1-800-4-MY-HOME®**.

Lea y guarde estas instrucciones

Esta Guía de Usos y Cuidados proporciona instrucciones de funcionamiento específicas para su modelo. Use el acondicionador de aire sólo como se indica en esta guía. Estas instrucciones no pretenden reflejar todas las posibles situaciones que puedan presentarse. Debe proceder con precaución y sentido común durante la instalación, operación y mantenimiento de cualquier aparato.

Guarde los números de Modelo y de Serie de su aparato

Anote en el espacio abajo provisto los números de modelo y de serie. La placa de serie está localizada en el exterior de la carcasa, o detrás del filtro en la parte inferior del equipo. Le resultará más fácil leer estos números si usa una linterna o si extrae el frontal de la carcasa tal como se indica en "Cuidados y limpieza".

Nº de Modelo: _____

Nº de Serie: _____

Fecha de compra: _____

Instrucciones importantes sobre seguridad

⚠ ATENCIÓN El cable de corriente provisto con este aparato contiene un dispositivo cortacorriente diseñado para reducir el riesgo de incendio. Por favor, consulte la sección 'Operación del dispositivo cortacorriente' para obtener más detalles. En caso de que el cable provisto resulte dañado, no podrá ser reparado. Deberá ser reemplazado por un cable del fabricante.

⚠ PRECAUCIÓN Evite el riesgo de incendio o choque eléctrico. No use un alargador ni un adaptador de tomacorrientes. No remueva ninguna clavija del enchufe.

Tomacorrientes polarizado

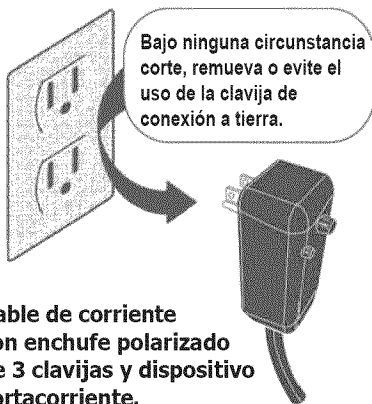

Cable de corriente con enchufe polarizado de 3 clavijas y dispositivo cortacorriente.

Lea todas las instrucciones antes de usar este acondicionador de aire.

⚠ PRECAUCIÓN Por su seguridad

No almacene gasolina ni otros líquidos o vapores inflamables alrededor de este u otro aparato eléctrico. Lea las etiquetas del producto sobre inflamabilidad y otras advertencias.

⚠ PRECAUCIÓN Prevenga accidentes

Para reducir el riesgo de incendio, choque eléctrico o lesiones al operar su aparato de aire acondicionado, siga unas instrucciones básicas entre las que se encuentran:

- * Asegúrese de que la instalación eléctrica es adecuada para el modelo que ha elegido. Esta información puede encontrarse en la placa de serie, que está localizada en el lateral de la carcasa.
- * Si el aparato de aire acondicionado va a ser instalado en una ventana, probablemente necesitará limpiar antes ambas caras del cristal. Si la ventana es de triple rail con un panel apantallado, remueva éste completamente antes de realizar la instalación.
- * Asegúrese de que el aparato de aire acondicionado ha sido instalado firme y correctamente de acuerdo a las instrucciones de montaje provistas con este manual. Guarde este manual y las instrucciones de montaje para un posible uso en el futuro a la hora de remover o reinstalar el equipo.
- * Cuando manipule el aparato de aire acondicionado, tenga cuidado para evitar producirse cortes con las aletas metálicas afiladas de la parte delantera y trasera.

⚠ PRECAUCIÓN Información eléctrica

Las especificaciones eléctricas completas de su nuevo aparato de aire acondicionado están expresadas en la placa de serie. Consulte estas especificaciones cuando chequee los requisitos eléctricos.

- * Asegúrese de que el aparato de aire acondicionado queda adecuadamente conectado a tierra. Para minimizar el riesgo de choque eléctrico e incendio es importante una polarización adecuada. El cable de corriente está equipado con un enchufe polarizado de tres clavijas para protección contra choques eléctricos.
- * Su aparato de aire acondicionado debe conectarse a un tomacorrientes adecuadamente polarizado. Si el tomacorrientes que pretende utilizar no está adecuadamente polarizado o protegido por un fusible retardante o cortacorrientes, consiga que un electricista cualificado le instale un tomacorrientes adecuado.
- * No ponga en marcha el aparato de aire acondicionado sin la cubierta protectora exterior en su sitio. Esto podría provocar daños mecánicos en el interior del aparato.
- * **No utilice un cable alargador o adaptador de tomacorrientes.**

LEA ESTA SECCIÓN ANTES DE INTENTAR PONER EN FUNCIONAMIENTO EL APARATO DE AIRE ACONDICIONADO.

La unidad debe quedar instalada una hora antes de operarla.

Operación del dispositivo cortacorriente

Conéctelo al tomacorrientes y presione RESET

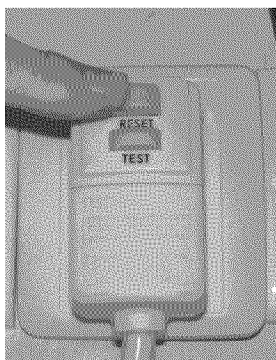

El cable de corriente contiene un dispositivo cortacorriente que detecta daños en el cable. Para comprobar su cable de corriente haga lo siguiente:

1. Enchufe el aparato de aire acondicionado.
2. El cable de corriente tiene DOS botones en el enchufe. Presione el botón TEST. Percibirá un sonido al tiempo que el botón RESET sale hacia fuera.
3. Presione el botón RESET. De nuevo percibirá un sonido al encajar el botón en su lugar.
4. El cable de corriente estará en este momento suministrando electricidad a la unidad. (En algunos productos esto se indica además con un piloto en el enchufe)

ATENCIÓN:

- No use este dispositivo para encender y apagar la unidad.
- Asegúrese siempre de que el botón RESET está presionado antes de operar el aparato.
- El cable de alimentación debe ser reemplazado si no se puede resetear pulsando el botón RESETEO, o si no puede resetearse en absoluto. Puede obtener un cable nuevo contactando con Sears en el número 1-800-4-MY-HOME®.
- Si el cable de alimentación resulta dañado, NO PODRÁ ser reparado. DEBE ser reemplazado por uno nuevo proporcionado por Sears en el número 1-800-4-MY-HOME®.

Funcionalidades del acondicionador

CONTROL ELECTRÓNICO

Antes de comenzar, familiarícese completamente con el panel de control y el control remoto que se muestran a continuación y con todas sus funciones, y después toque los símbolos en el panel táctil para usar las funciones deseadas. **La unidad puede ser controlada tanto desde el panel de control táctil como desde el control remoto.**

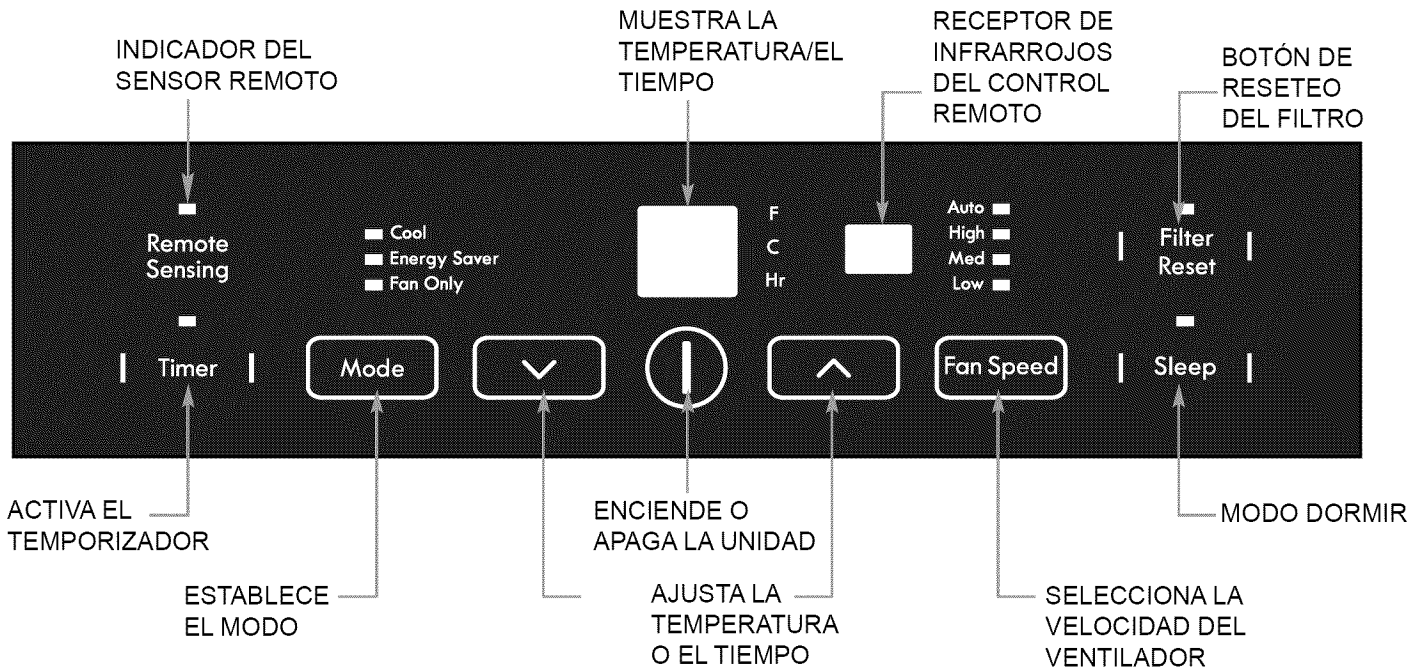

PANEL TÁCTIL

Funcionamiento

CONTROL REMOTO



Tamaño de las baterías: AAA, Cant.:2

ATENCIÓN: No mezcle baterías nuevas con otras antiguas. No mezcle baterías alcalinas, estándar (carbono-zinc) o recargables (níquel-cadmio).

Funcionalidades del acondicionador (continuación)

Nota: Las siguientes instrucciones describen el panel de control táctil. Las mismas instrucciones pueden aplicarse al control remoto.

Para encender o apagar la unidad presione el botón ENCENDIDO/APAGADO  :

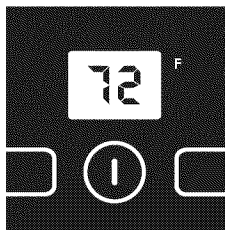

Nota: La unidad está programada para iniciarse en modo frío, con el ventilador a velocidad alta y una temperatura de 72° F.

Para establecer el modo "Cool" (frío), presione el botón MODE (modo) para seleccionarlo:



Para cambiar la configuración de temperatura, use las flechas Arriba y Abajo como sea necesario:

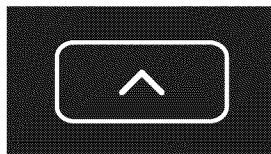
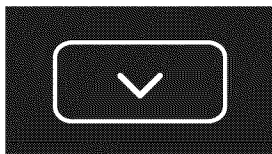

Para ajustar la velocidad del ventilador presione el botón " Velocidad del Ventilador " y seleccione:

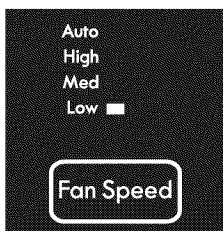

BAJO



MEDIO



ALTO

Para usar la función de ventilador automático presione el botón " Velocidad del Ventilador " y seleccione AUTO:

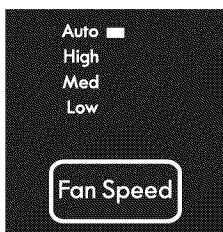

Nota: El ventilador comienza en alta velocidad y se va ajustando a velocidades inferiores según vaya siendo necesario para mantener la temperatura de la habitación. Por ejemplo, si la habitación no se calienta lo suficiente, permanecerá a la velocidad más baja. Si la temperatura sube rápidamente, por ejemplo al abrir una puerta, automáticamente cambiará a la máxima velocidad. La velocidad del ventilador se irá reajustando después hasta la más baja según la temperatura de la habitación vaya retornando al valor establecido.

Para operar en modo " Sólo Ventilador", presione el botón MODO para seleccionarlo:



Use la función sólo ventilador para circular el aire de la habitación sin acondicionar la temperatura. Puede usar la velocidad que prefiera para ello y la temperatura real de la habitación se mostrará en la pantalla.

Funcionalidades del acondicionador

(continuación)

Para usar el modo " Ahorro de Energía " presione el botón MODO para seleccionarlo:



Ahorrá energía usando el aparato en este modo. El compresor y el motor se apagarán una vez que la habitación esté a la temperatura seleccionada. Después la temperatura del aire será comprobada durante 20 segundos cada 10 minutos hasta que se eleve por encima de la selección, momento en el cual el compresor y el ventilador volverán a funcionar. El proceso completo se repetirá entonces.

Para usar la función "Dormir " presione el botón DORMIR y el testigo LED se iluminará:

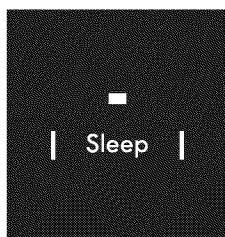

La temperatura seleccionada se incrementará en 2° F 30 minutos después de seleccionar esta función. Se volverá a incrementar de nuevo otros 2° F pasados otros 30 minutos. Permanecerá en este estado durante 7 horas, y después volverá a la configuración original.

Para usar la función "Temporizador" presione el botón TEMPORIZADOR y el testigo LED se iluminará:

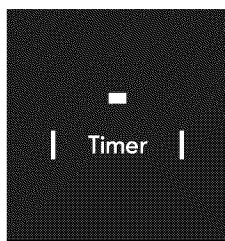

Presione las flechas ARRIBA y ABAJO para seleccionar el tiempo deseado hasta 24 horas. El control modificará el tiempo para la cuenta atrás en incrementos de 1 ó 0.5 horas. Si necesita cambiar la temperatura, presione el botón MODO y después las flechas ARRIBA/ABAJO. Después, pasados 5 segundos, la pantalla volverá a mostrar la cuenta atrás. Esta función puede cancelarse en cualquier momento pulsando el botón TEMPORIZADOR. Una vez que la función de temporizador finalice, todos los pasos arriba descritos deberán repetirse para que vuelva a funcionar así.
NOTA: El botón "Temporizador" funciona tanto si el equipo está encendido como si está apagado. Cuando esté encendido, el tiempo seleccionado será el tiempo hasta que la unidad se apague. Cuando esté apagado, será el tiempo hasta que la unidad se encienda.

Función de comprobación del filtro:

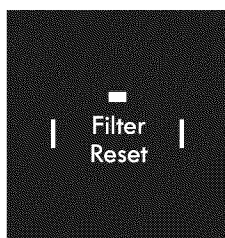

Tras 250 horas de funcionamiento, el indicador LED de " Reseteo del Filtro " se encenderá. Es un recordatorio para limpiar el filtro alojado tras el panel frontal y así mantener la unidad funcionando eficientemente. Al presionar el botón RESETEO DEL FILTRO durante 3 segundos este recordatorio se reseteará y el LED se apagará.

Función de sensor remoto:



El INDICADOR parpadea (Encendido y Apagado intermitentemente).

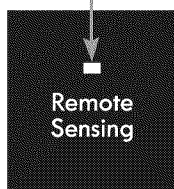

PRESIONE EL BOTÓN DE INICIO DEL SENSOR REMOTO

El sensor remoto le permite transmitir la temperatura de la habitación y la configuración deseada de frío desde donde usted esté ubicado hasta el acondicionador de aire. Este enfriará entonces el área donde usted se encuentre hasta el nivel establecido.

Nota: Esta funcionalidad SÓLO puede activarse desde el control remoto, y la unidad debe estar en modo frío.

Para activar la función de sensor remoto, apunte el control remoto hacia la unidad y presione el botón " Inicio del Sensor Remoto " en el control remoto. Después, use los botones " ^ v " del mismo control para configurar la temperatura deseada para la habitación. (Tenga en cuenta que la temperatura seleccionada sólo se mostrará en el acondicionador). El INDICADOR en el panel de control parpadeará para indicar que ha recibido la señal. El INDICADOR en el control remoto parpadeará cada vez que envíe una señal. Periódicamente volverá a enviar esta señal hasta que la función sea desactivada presionando el botón "Detener" en el control remoto. Si la unidad no recibe señal del sensor remoto durante un intervalo de 200 segundos, ésta emitirá un pitido para indicar que el modo de sensor remoto se ha desactivado. La pantalla en el control remoto indica SÓLO la temperatura en el mismo.

NOTA: La función de sensor remoto finalizará tanto si se pulsa el botón "Detener" del control remoto como si se pulsa el botón "ENCENDER/APAGAR" en el panel de control.

INFORMACIÓN ADICIONAL QUE DEBE CONOCER

Ahora que entiende las funciones de básicas de funcionamiento, le presentamos más capacidades de control con las que debería familiarizarse.

- * El circuito de frío tiene un retardo automático de inicio por 3 minutos si la unidad se apaga y vuelve a encender rápidamente. Esto evita el sobrecalentamiento del compresor y el posible salto del diferencial/cortacorrientes. El ventilador continuará funcionando durante este tiempo.
- * Existe un retardo de 2 segundos antes del apagado del compresor cuando se selecciona el modo SÓLO VENTILADOR. Esto cubre el posible caso de que sólo se haya seleccionado de paso hacia otro modo.
- * El control mantendrá la temperatura seleccionada en un rango de 2 grados Fahrenheit, entre 60° F y 90° F.
- * El panel control es capaz de mostrar la información de temperatura en grados Fahrenheit o Celsius. Para cambiar de una medida a otra, mantenga presionados los botones de las flechas Arriba (^) y Abajo (v) simultáneamente durante 3 segundos.

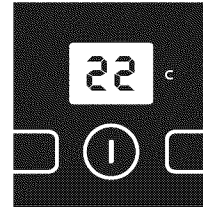
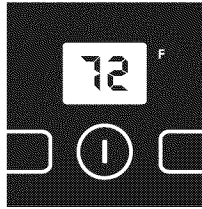

CÓDIGOS DE ERROR:

Si la pantalla muestra "ES" o "AS", hay un fallo en un sensor. Contacte con el número 1-800-4-MY-HOME® para solicitar la reparación.

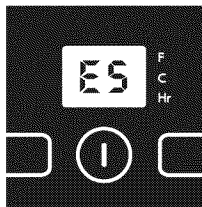

Sensor de la bobina de evaporación

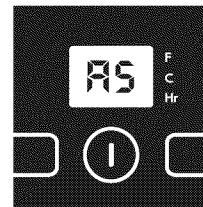

Sensor de temperatura del aire

REINICIO AUTOMÁTICO:

En caso de un apagón eléctrico, la unidad recordará la última configuración establecida y volverá a ese estado automáticamente una vez que la energía sea reestablecida.

CONTROL DEL RESPIRADERO

1. Pulsado hacia dentro (Fig.1) - Recicla el aire de la habitación.
2. Parcialmente hacia fuera (Fig.2) - Introduce aire fresco en la habitación.
3. Totalmente hacia fuera (Fig.3) - Saca el aire de la habitación e introduce aire fresco.



Figura 1 (RESPIRADERO CERRADO)



Figura 2 (RESPIRADERO ABIERTO)

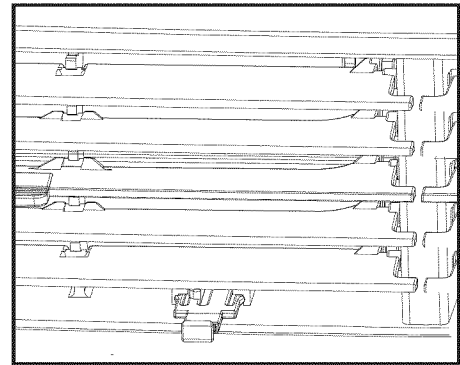

Figura 3 (RESPIRADERO Y ESCAPE ABIERTOS)

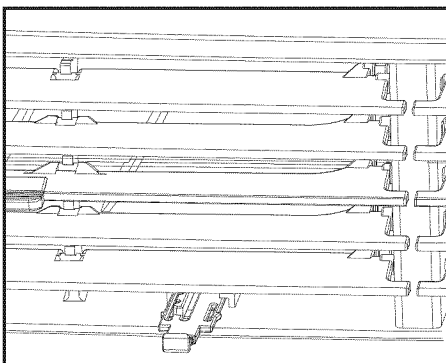

Palas de direccionamiento del aire

Las palas de direccionamiento del aire controlan la dirección del flujo de aire. Su acondicionador tiene el sistema direccional de 8 vías descrito a continuación. Las palas permiten dirigir el flujo de aire a la habitación hacia arriba o abajo y hacia la izquierda o la derecha según sea necesario. Gire las ruedecillas hasta conseguir la dirección deseada hacia la izquierda o la derecha. Pivote las palas horizontales con los dedos hasta conseguir la dirección deseada hacia arriba o abajo. Puede configurar un total de 8 orientaciones diferentes para el flujo de aire con este sistema.

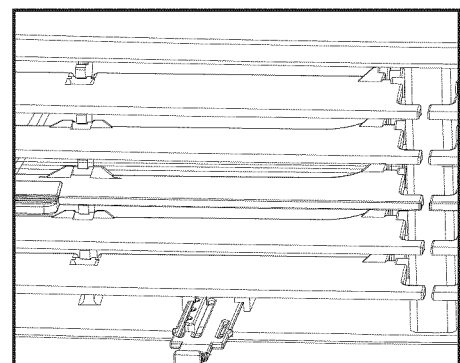
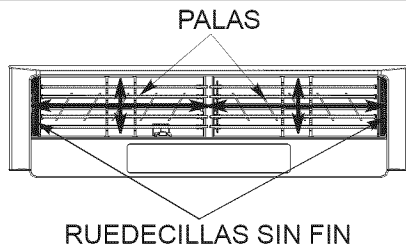
Cuidados y limpieza

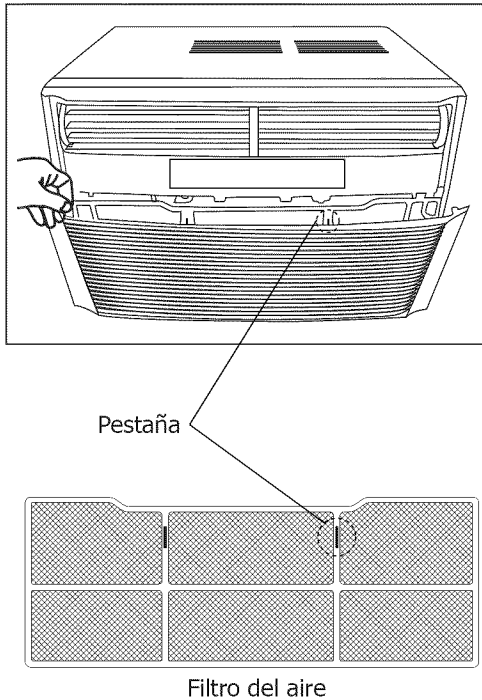

Limpie de tanto en tanto su aparato de aire acondicionado de forma que se mantenga como nuevo. **Asegúrese de desconectar el equipo de la corriente antes de limpiarlo para evitar incendios y choques eléctricos.**

Limpieza del filtro de aire

El filtro de aire debe ser revisado al menos una vez al mes por si acaso es necesario limpiarlo. Las partículas atrapadas en el filtro pueden apilarse y bloquear el flujo normal del aire en el circuito refrigerante, causando una acumulación de escarcha en el mismo.

- En los modelos con control de respiradero, mantenga éste presionado en la posición de respiradero cerrado.
- Abra el panel frontal.
- Sujete el filtro por el centro y tire de él hacia arriba y hacia fuera.
- Lave el filtro usando jabón líquido y agua tibia. Aclárelo minuciosamente. Sacuda con cuidado el exceso de agua del filtro. Asegúrese de que el filtro está completamente seco antes de volverlo a colocar.
- Como alternativa a lavarlo, puede limpiar el filtro con una aspiradora.

NOTA: Cuando vuelva a colocar el filtro después de limpiarlo, asegúrese de que las pestañas del filtro de aire quedan en la parte superior del mismo, y colocadas hacia fuera tal como se muestra en el dibujo de la izquierda.

Limpieza de la carcasa

- Asegúrese de desconectar el equipo de la corriente antes de limpiarlo para evitar incendios y choques eléctricos. La carcasa y el frontal pueden sacudirse con un paño sin aceites o lavarse con un paño humedecido en una solución de agua tibia y jabón líquido suave. Aclare cuidadosamente y seque.
- Nunca utilice limpiadores duros, ni cera o pulidores en el frontal de la carcasa.
- Asegúrese de escurrir el exceso de agua del paño antes de limpiar alrededor de los controles. El exceso de agua en los controles o su alrededor puede causar daños al aparato.
- Conecte el aparato de aire acondicionado a la corriente.

Almacenamiento en invierno

Si tiene pensado guardar el acondicionador de aire durante el invierno, quítelo con cuidado de la ventana de acuerdo a las instrucciones de instalación. Cúbralo con una tela o devuélvalo a su embalaje original.

NOTA: Almacene el acondicionador de aire en un lugar seco y en la posición normal hacia arriba (horizontal con la base hacia abajo).

Consejos de ahorro energético



- * La capacidad del aparato de aire acondicionado debe ser adecuada para la estancia para conseguir una operación eficiente y satisfactoria.
- * Instale el aparato de aire acondicionado en el lado de su casa donde no pegue el sol. Una ventana que encare al norte es mejor ya que queda a la sombra la mayor parte del día.
- * No bloquee el flujo interior de aire alrededor del acondicionador con persianas, cortinas o muebles; ni en el exterior con setos, cercas ni otros edificios.
- * Cierre la compuerta de la chimenea, así como las rejillas de ventilación de suelos y paredes de modo que el aire frío no se escape por los conductos de ventilación ni por la chimenea.
- * Mantenga las cortinas y persianas de las demás ventanas cerradas durante la hora más soleada del día.
- * Limpie el filtro del aire como se recomienda en la sección "Cuidados y limpieza".
- * Un aislamiento adecuado y burletes en puertas y ventanas de su hogar ayudarán a mantener el aire cálido fuera y el frío dentro.
- * Tener la casa a la sombra de árboles, plantas o toldos contribuye a reducir la carga de trabajo del aparato de aire acondicionado.
- * Use los aparatos eléctricos que produzcan calor tales como estufas, lavaplatos, secadoras y lavadoras durante la hora más fresca del día.



Guía de resolución de problemas del acondicionador de aire para habitaciones

EL ACONDICIONADOR NO FUNCIONA

Compruebe si ...	En ese caso ...
El cable de alimentación está desconectado.	Conecte firmemente el enchufe en un tomacorriente del voltaje adecuado. (Página 4)
Los fusibles se han fundido o el diferencial/cortacorriente de la instalación doméstica ha saltado.	Reemplace el fusible fundido por uno de retardo o reestablezca el diferencial/cortacorriente. (Página 4)
El equipo está apagado.	Pulse el botón ENCENDIDO/APAGADO para encenderlo. (Página 6)
La temperatura establecida es más cálida que la de la habitación.	Establezca la temperatura a un valor menor. (Página 6)
La unidad se apagó y encendió demasiado deprisa.	El retardo integrado evita que el compresor se encienda durante 3 minutos.
El temporizador apagó la unidad.	Pulse el botón ENCENDIDO/APAGADO para encenderlo. (Página 6)
No responden ni el panel táctil ni el control remoto.	La unidad está bloqueada. Desconéctela de la red eléctrica durante 10 segundos, enchúfela de nuevo y los controles se resetearán. (Página 4)
El cortacorriente del cable de alimentación ha saltado.	Presione el botón RESETEO del cabezal del cable de alimentación. (Página 4)

EL ACONDICIONADOR DE AIRE PROVOCA QUE LOS FUSIBLES SE FUNDAN O EL DIFERENCIALES/CORTACORRIENTES SALTEN

Compruebe si ...	En ese caso ...
Los fusibles se han fundido o el diferencial/cortacorriente de la instalación doméstica ha saltado.	Reemplace el fusible fundido por uno de retardo o reestablezca el diferencial/cortacorriente. (Página 4)
Se están usando demasiados dispositivos eléctricos en el mismo circuito.	Desenchufe o recolque algunos dispositivos que compartan el mismo circuito.
El equipo está tasado por encima de 7,5 amperios.	El equipo debería estar conectado a un enchufe de circuito único.
La unidad está enchufada con un alargador.	No use un alargador para conectar la unidad. (Página 4)
La unidad se apagó y encendió demasiado deprisa.	Apáguela y espere 3 minutos antes de volver a encenderla. (Página 6)

EL ACONDICIONADOR SE ENCIENDE Y APAGA SÓLO

Compruebe si ...	En ese caso ...
La temperatura exterior es extremadamente caliente.	Establezca la velocidad del ventilador al máximo para conseguir la máxima refrigeración. (Página 6)
La función AHORRO DE ENERGÍA está activada.	La función ENERGY SAVER no hace circular el aire continuamente. Seleccione el modo FRÍO para conseguir una circulación de aire constante. (Página 5)
El temporizador encendió o apagó la unidad.	Presione el botón ENCENDIDO/APAGADO para encender o apagar la unidad. (Página 6)

EL ACONDICIONADOR DE AIRE NO ENFRÍA LA HABITACIÓN - HAY HIELO TRAS EL PANEL FRONTAL

Compruebe si ...	En ese caso ...
La temperatura exterior está por debajo de 60° F.	Establezca el modo SÓLO VENTILADOR y la velocidad del ventilador al máximo para descongelar el circuito. (Página 6)
El filtro está sucio.	Abra el panel frontal. Saque el filtro. Aclare el filtro o límpielo con una aspiradora. Recolecte el filtro. Cierre el panel. (Página 9)
La capacidad de BTU es demasiado grande.	Podría ser necesaria una unidad de menor capacidad dependiendo del tamaño de la habitación a enfriar. (Página 9)

EL ACONDICIONADOR DE AIRE NO ENFRÍA LA HABITACIÓN - NO HAY HIELO TRAS EL PANEL FRONTAL

Compruebe si ...	En ese caso ...
El filtro está sucio.	Abra el panel frontal. Saque el filtro. Aclare el filtro o límpielo con una aspiradora. Recolecte el filtro. Cierre el panel. (Página 9)
La temperatura establecida es más cálida que la de la habitación.	Establezca la temperatura a un valor menor. (Página 6)
La temperatura exterior está por debajo de 60° F.	La unidad no está diseñada para enfriar por debajo de 60° F. (Página 8)
El frontal de la unidad queda bloqueado por muebles, cortinas, persianas... etc.	Despeje el área de delante del frontal de la unidad.
La parte trasera de la unidad queda bloqueada por hojas, polvo, ramas... etc.	Despeje la parte trasera de la unidad.
Hay alguna puerta, ventana, ventilación... etc abierta.	Cierre puertas, ventanas, ventilaciones... etc.
La unidad acaba de encenderse.	Permita un cierto tiempo para enfriar una habitación grande.
El sensor de temperatura está en contacto con el circuito de refrigeración.	Abra el panel frontal. Saque el filtro. Quite el extremo del sensor de temperatura del circuito de refrigeración. Recolecte el filtro. Cierre el panel.
Hay demasiado calor en la habitación a enfriar.	Abra los respiraderos si está cocinando o tomando un baño. Limite el uso aparatos domésticos que generen calor durante el tiempo más caluroso del día. (Página 9)
El control del respiradero (en algunos modelos) está en posición abierta hacia fuera.	Presione el control del respiradero a LA POSICIÓN DE CERRADO para conseguir un enfriamiento máximo. (Página 8)

Guía de resolución de problemas del acondicionador de aire para habitaciones (Continuación)

EL ACONDICIONADOR DE AIRE FUNCIONA DEMASIADO

Compruebe si ...	En ese caso ...
El modo de Ahorro de Energía está seleccionado.	El ventilador interno continúa funcionando durante un minuto para aprovechar al máximo el frío acumulado en el evaporador.
Ha reemplazado un equipo más viejo.	Los acondicionadores de aire nuevos de alta eficiencia pueden funcionar más para enfriar la habitación. El consumo total de energía es menor debido a su alta eficiencia.
La capacidad de BTU es demasiado pequeña.	Podría ser necesaria una unidad de mayor capacidad dependiendo del tamaño de la habitación a enfriar. (Página 9)

GOTEA AGUA DEL ACONDICIONADOR DE AIRE - DENTRO DE LA HABITACIÓN

Compruebe si ...	En ese caso ...
La unidad no ha sido adecuadamente instalada.	La unidad debe montarse con una inclinación de 1/4" hacia abajo y hacia el exterior (1/2 burbuja en un nivel de carpintero) para proporcionar el drenaje adecuado. Reposicione o calce la carcasa como sea necesario. NUNCA taladre un agujero de drenaje.

GOTEA AGUA DEL ACONDICIONADOR DE AIRE - EN EL EXTERIOR DE LA HABITACIÓN

Compruebe si ...	En ese caso ...
La habitación está caliente y húmeda.	Es un funcionamiento normal durante los días más cálidos y húmedos.

EL CONTROL REMOTO NO OPERA EL ACONDICIONADOR DE AIRE

Compruebe si ...	En ese caso ...
La batería no está instalada adecuadamente.	Verifique que la batería está correctamente instalada. (Página 5)
La luz roja no parpadea en el control remoto cuando pulsa los botones.	Compruebe que las baterías están adecuadamente instaladas. Instale unas baterías nuevas. (Página 5)
El control remoto apunta a la unidad.	El control remoto podría no funcionar adecuadamente cuando se usa en ángulos muy amplios con respecto al frontal de la unidad.

SONIDOS TÍPICOS QUE PUEDE OIR EN SU ACONDICIONADOR DE AIRE

Compruebe si ...	En ese caso ...
Silbidos agudos y ruidos de vibración que van y vienen.	Compresor - Ruido normal en los compresores de alta eficiencia modernos. (Página 12)
Sonido de ráfagas de aire.	Ventilador/Motor - Ruido normal en los ventiladores de alta eficiencia cuando inyectan aire a fondo en la habitación. (Página 12)
Sonido de goteo o chapoteo.	Condensador - Ruido normal de agua entrando en el condensador para aumentar la eficiencia energética. (Página 12)
Sonido de borboteo o pitido.	Evaporador - Ruido normal del refrigerante pasando por la fase de evaporación. (Página 12)
Pitidos.	Control electrónico - Ruido normal cuando se cambian configuraciones en el control electrónico.
Vibración.	Vibración de la unidad - Debido a una pobre construcción de la ventana o una instalación incorrecta. (Página 12)

EL SENSOR REMOTO SE DESACTIVA PREMATURAMENTE

Compruebe si ...	En ese caso ...
El control remoto no está dentro del rango de alcance.	Coloque el control remoto dentro de un área de 10 pies y 120° de ángulo respecto el frontal de la unidad.
La señal del control remoto está obstruida.	Elimine la obstrucción.

LA HABITACIÓN ESTÁ MUY FRÍA

Compruebe si ...	En ese caso ...
Ha configurado una temperatura demasiado baja.	Suba el nivel de temperatura.
El sensor remoto está activado y el control remoto se encuentra en un punto de calor excesivo.	Reubique el control remoto o desactive la función de sensor remoto.

Sonidos normales

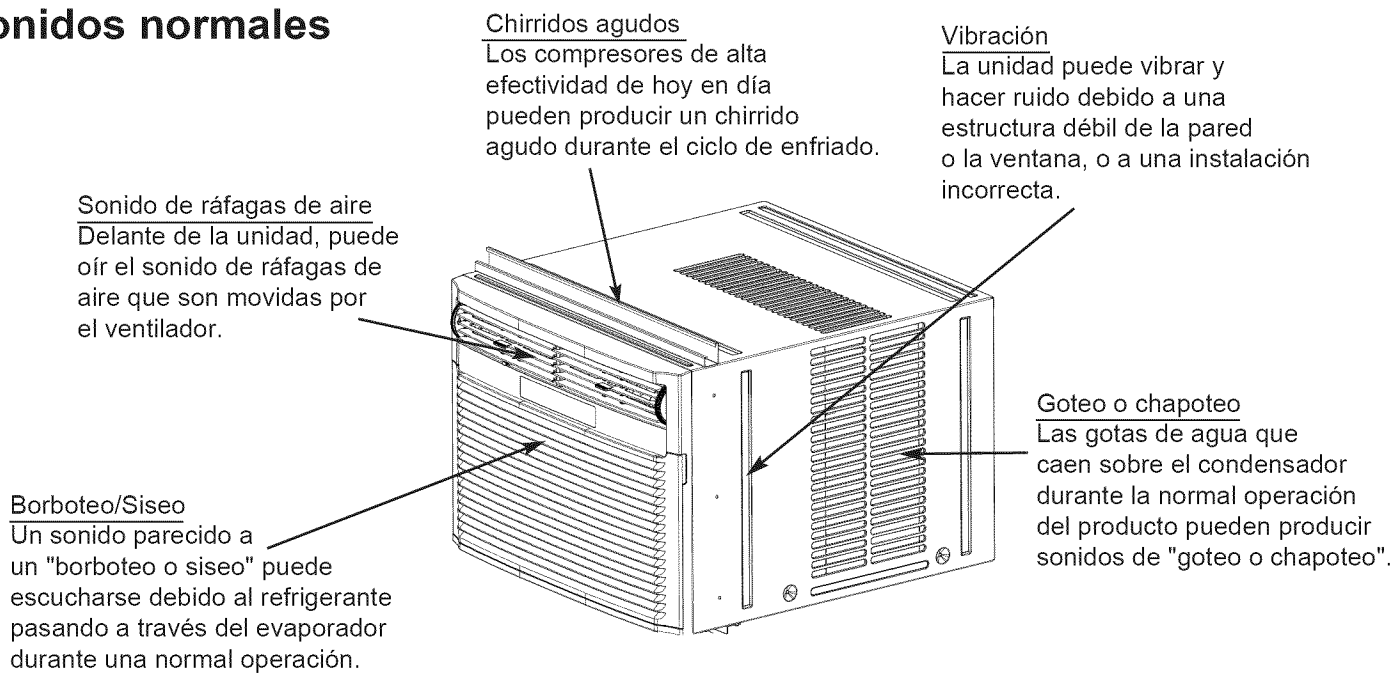

Get it fixed, at your home or ours!

Your Home

For troubleshooting, product manuals and home solutions advice:

manage my home

www.managemyhome.com

For repair – **in your home** – of **all** major brand appliances, lawn and garden equipment, or heating and cooling systems, **no matter who made it, no matter who sold it!**

For the replacement parts, accessories and owner's manuals that you need to do-it-yourself.

For Sears professional installation of home appliances and items like garage door openers and water heaters.

1-800-4-MY-HOME® (1-800-469-4663)

Call anytime, day or night (U.S.A. and Canada)

www.sears.com www.sears.ca

Our Home

For repair of carry-in items like vacuums, lawn equipment, and electronics, call anytime for the location of your nearest

Sears Parts & Repair Service Center

1-800-488-1222 (U.S.A.) **1-800-469-4663** (Canada)

www.sears.com

www.sears.ca

To purchase a protection agreement on a product serviced by Sears:

1-800-827-6655 (U.S.A.) **1-800-361-6665** (Canada)

Para pedir servicio de reparación a domicilio, y para ordenar piezas:

1-888-SU-HOGAR®

(1-888-784-6427)

Au Canada pour service en français:

1-800-LE-FOYER^{MC}

(1-800-533-6937)

www.sears.ca

Sears

© Registered Trademark / TM Trademark / SM Service Mark of Sears Brands, LLC

© Marca Registrada / TM Marca de Fábrica / SM Marca de Servicio de Sears Brands, LLC

^{MC} Marque de commerce / ^{MD} Marque déposée de Sears Brands, LLC

© Sears Brands, LLC